

# 双轴转台（二代）

## 快速操作指南

V1.0

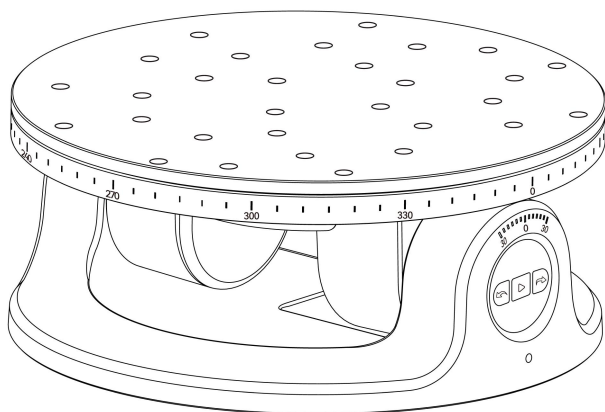

# REVOPPOINT



# 产品介绍

A230-II 是 Revopoint 团队设计开发的最新款双轴转台，支持 360° 旋转，最大倾斜角度可达  $\pm 30^\circ$ 。扫描时无需手动调整物体，通过按键或 APP 控制，即可快速调整转台倾斜角度，方便扫描仪获取相应的点云数据。

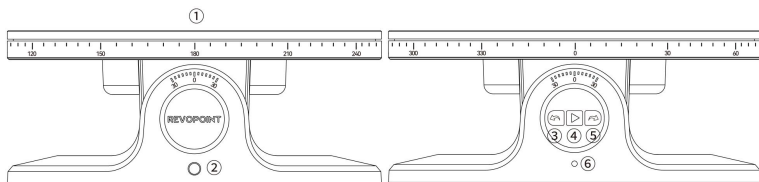

## ① 承重台

该转台最大承重量为 5 kg。

## ② 电源接口

通电后，双轴转台自动逆时针旋转，旋转速度为 30 秒一圈。

## ③ 左键

- 长按左键转台持续向左倾斜，直到达到最大倾斜角或者松开按键。
- 单击左键转台向左倾斜  $5^\circ$ 。此操作可重复，直至达到最大倾斜角度。

## ④ 开始/暂停按键

- 单击此按键转台开始或暂停旋转。
- 快速双击此按键，转台复位。
- 长按 5 秒断开蓝牙连接。

## ⑤ 右键

- 长按右键转台持续向右倾斜，直到达到最大倾斜角或者释放按键。
- 单击右键转台向右倾斜  $5^\circ$ 。此操作可重复，直至达到最大倾斜角度。

## ⑥ 指示灯

- 绿灯闪烁：转台已通电，等待蓝牙连接。
- 绿灯常亮：蓝牙已成功连接。

## 装箱清单

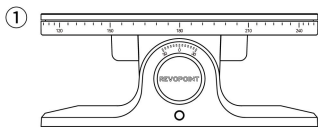

① 双轴转台（二代）

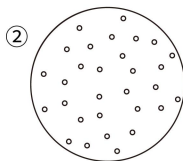

② 转台垫

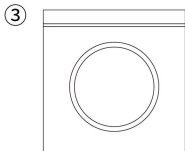

③ 可移胶

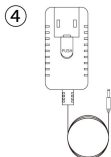

④ 电源线

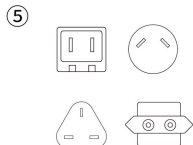

⑤ 适配器

注：以上图片内容仅做示意用，不代表部件实际大小。

## 使用方法

### 1. 为双轴转台供电。

第 1 步：请选择合适的适配器。

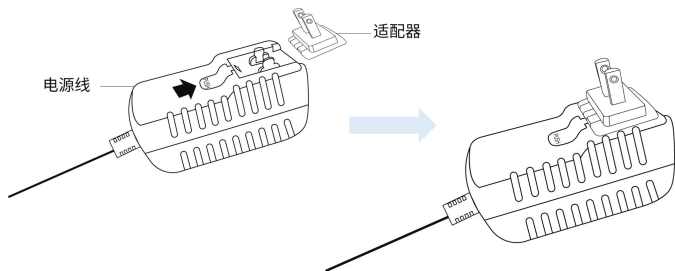

注：提供四种适配器（美规/欧规/澳规/英规），请根据需要选用。

第 2 步：使用电源线连接电源插座和双轴转台，为双轴转台供电。

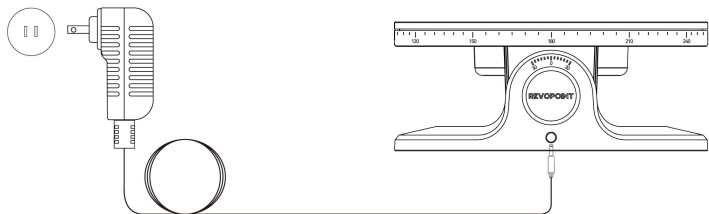

第 3 步：确保转台在水平方向复位至  $0^{\circ}$  后，再将物体放置在双轴转台上。

注：建议将扫描物体固定在转台上。

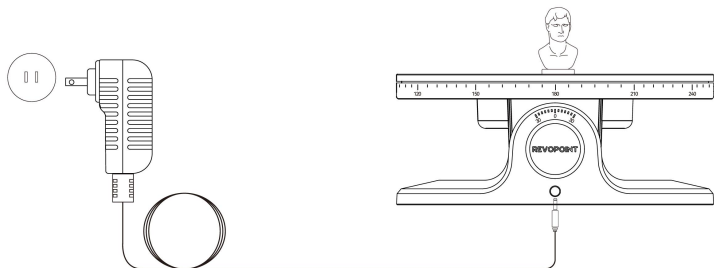

## 2. 连接与控制。

方法一：通过按键调整转台的倾斜角度（参考第 1 页 **产品介绍** 部分）。

方法二：通过蓝牙将转台连接至**电脑端 Revo Scan**，调整转台倾斜角度和转速。

方法三：通过蓝牙将转台连接至**移动端 Revo Assistant**，调整转台倾斜角度和转速。

注：• Android 和 iOS 设备均支持 Revo Assistant，请前往 Revopoint 网站  
<https://www.revopoint3d.com.cn/download-center-2/> 下载 Revo Assistant。  
 • 软件持续更新中，功能使用详情以软件界面为准。

## 规格

产品名称	双轴转台（二代）
产品型号	A230-II
兼容扫描仪	知象光电全系列扫描仪
输出功率	12V/2A
尺寸	(D) 200 mm X (H) 82 mm
转台速度	18 - 90s / 圈
倾斜角度	±30°
最大承重量	5 kg
工作温度	-10°C ~ 40°C
重量	约 771 g
控制方式	按键/APP (Revo Scan/Revo Assistant)
旋转控制	角度、速度和开始/暂停
认证	CE/FCC/ROHS/KC/CCC/UL/NCC/PSE

## 双轴转台养护说明

1. 定期使用柔软干净的布擦拭双轴转台，清洁台面。请勿使用化学清洁剂，以免损坏外壳材料。
2. 远离水源，请勿在湿度较高的环境使用。
3. 避免将水或其他液体溅到转台上，防止损坏内部电路。
4. 未使用时，请暂停转台旋转，延长转台使用寿命。
5. 如需存储，请将其放置在干燥、清洁的地方。
6. 插拔电源连接器时，务必轻插轻拔，避免用力过大损坏电源插头。
7. 请确保设备在通风良好的环境中作业。
8. 避免碰撞，谨慎操作，确保设备的稳定性和安全性。
9. 如发现任何性能问题或故障，请及时联系 Revopoint 的客户支持团队。

## 关注我们：

微信公众号：Revopoint

哔哩哔哩：Revopoint

抖音账号：Revopoint



## 联系我们：

公司名称：革点科技（深圳）有限公司

地 址：深圳市南山区西丽街道西丽社区同发南路天珑移动总部大厦 902

客户服务：请致电 400-168-1992（工作日 9:00 - 18:30）

此内容将持续更新。

©Revopoint 革点科技 版权所有